

Slyngestik (Bronze)

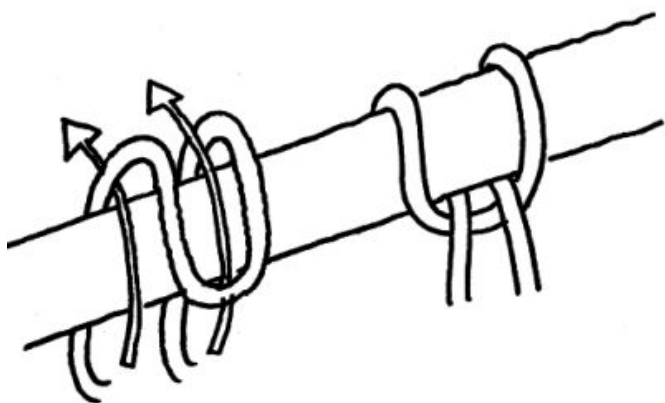

Råbåndsknob (Bronze)

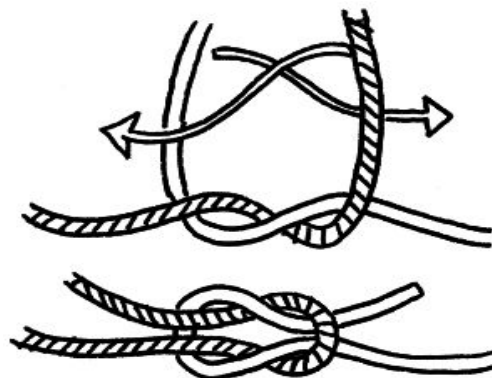

Dobbelt halvstik (Bronze)

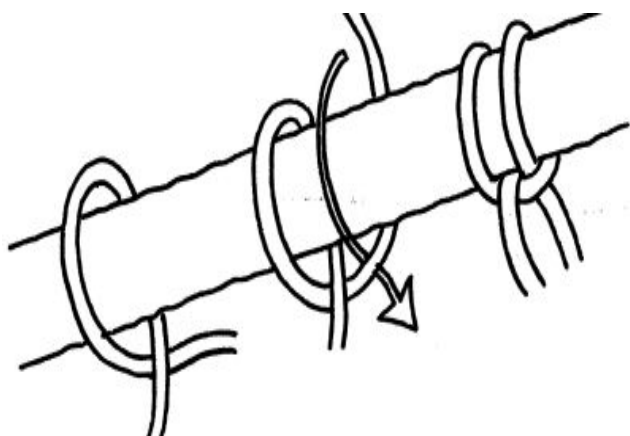

Fireknob (firkløverknob) (Bronze)

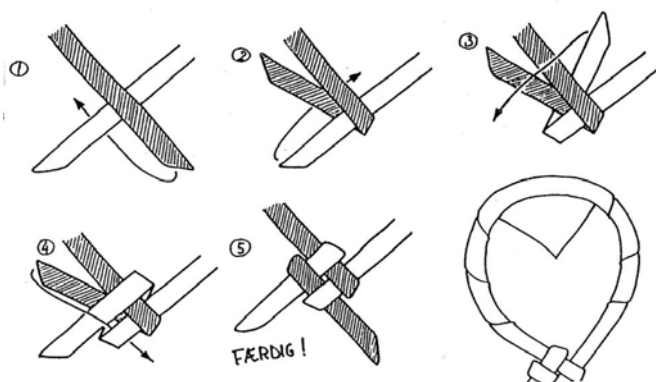

Ottetalsknob (Bronze)



Flagknob (Bronze)

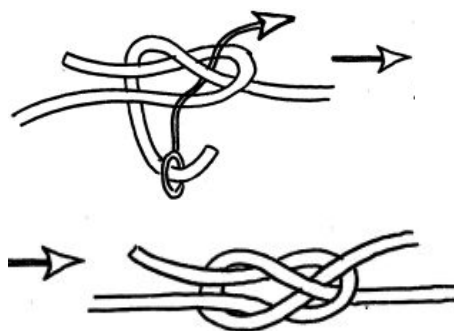

Anvendelse:

- Slyngestik : holder tov eller snor fast på et gelænder eller en raft.
- Råbåndsknob : Binder to tovender sammen på tov med ens tykkelse.
- Dobbelt halvstik : Afslutter en besnøring.
-

- Fireknob : Bruges på spejdertørklædet. Kan også bruges på snor og tov.
- Ottetalsknob : Bindes på enden af tov så tovet ikke løber ud gennem et øje el. lign.
- Flagknob : Binder flaget på flaglinen. Kan føje to tove sammen hvis de ikke er lige tykke.

Tømmerstik (Sølv)

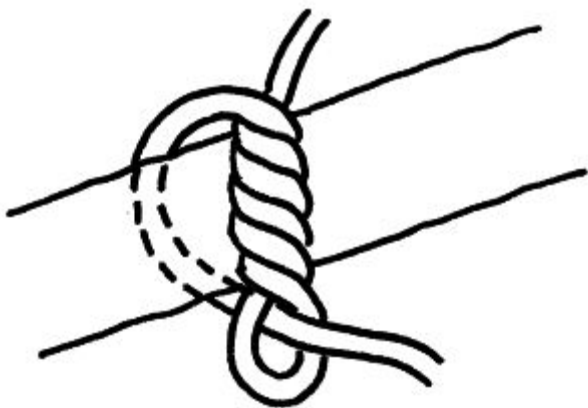

Halvstik (Sølv)

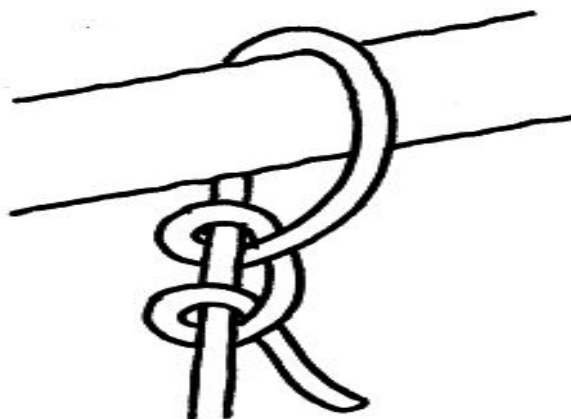

Trompetstik (Sølv)

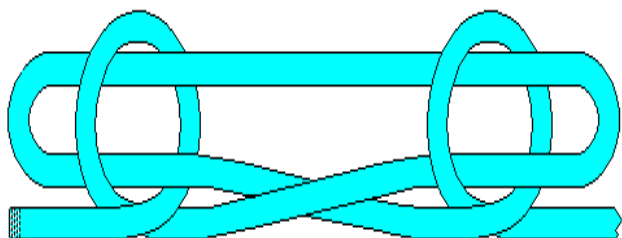

Pælestik (Sølv)

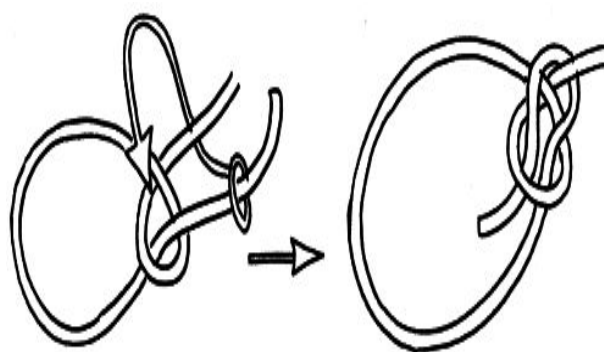

Krydsbesnøring (Sølv)

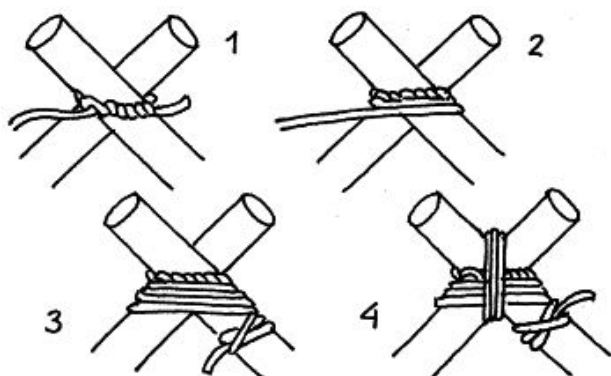

8-tals besnøring (Sølv)

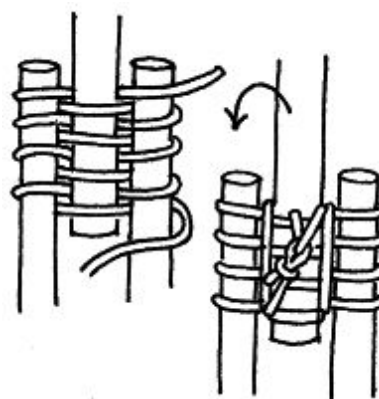

Anvendelse:

- Tømmerstik : starter en besnøring.
- Halvstik : binder tov fast på rafte eller gelænder.
- Trompetstik : opkorter tov eller snor der er for langt.

- Pælestik: binder en fast løkke, der f.eks. kan fortøje en båd.
- Krydsbesnøring: anvendes ved raftekonstruktioner
- 8-tals besnøring: anvendes ved raftekonstruktioner, oftest a-buk og 3-ben.

Dick Turpins knob (Guld)

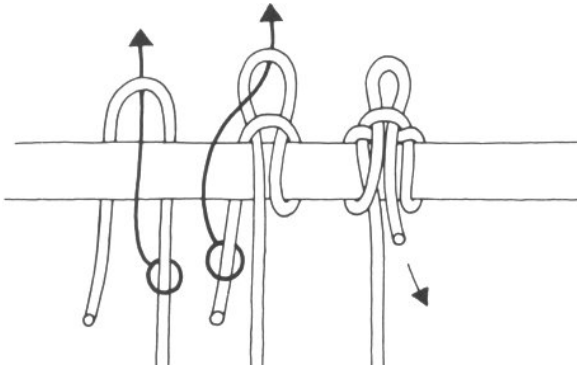

Almindelig takling (Guld)

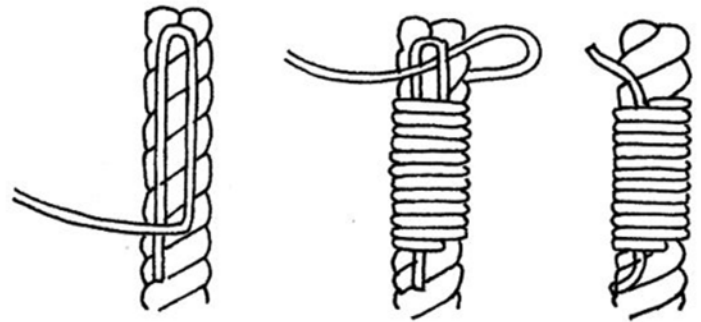

Præriens Rose (Guld - Pynteknob)



Sømandskors (Guld - Pynteknob)

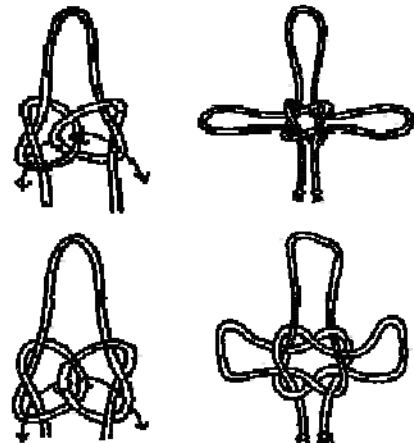

Abehånd (Guld)

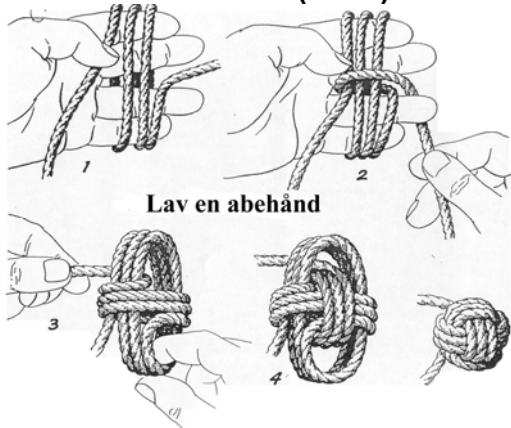

Atwood knob (Guld - Pynteknob)

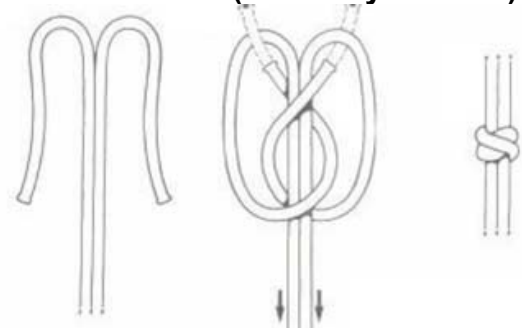

Anvendelse:

- Dick Turpins knob: Nemt at binde, hurtigt at binde op
- Almindelig takling: sikrer at reb ender ikke flosser

- Præriens Rose: pynteknob, kan også tage træk fra tre retninger.
- Sømandskors: Pynteknob
- Abehånd: Pynteknob, kan også bruges til kasteliner.
- Atwood knobet: pynteknob. Kan bruges til at binde i en lynlås.